

*UNITÀ DI TRATTAMENTO  
ODONTOIATRICO*

**TYGI** **300<sup>evo</sup>**

- L'equilibrio perfetto fra prestazioni ed estetica
- Performante, bello e funzionale
- Un prezioso compagno di lavoro



# TYGI

I riuniti costruiti attorno alle  
vostre esigenze. *Costruiti per voi.*



## NOI COSTRUIAMO, GLI ALTRI ASSEMBLANO.

STUDIAMO, PROGETTIAMO E PRODUCIAMO OGNI COMPONENTE.  
ALL'INTERNO DELLO STESSO STABILIMENTO. ASSEMBLIAMO  
E TESTIAMO TUTTO PER GARANTIRE UN PRODOTTO UNICO, DURATURO  
E CHE RISPETTI LE VOSTRE ESIGENZE.

Il mondo odontoiatrico si sta evolvendo e con esso si evolve il modo di concepire gli spazi e l'operatività. Il paziente è sempre più esigente e merita attenzioni particolari. Il professionista odontoiatrico svolge attività specialistiche e per farlo ha bisogno del massimo delle performance dal proprio ambiente operativo.



**100%** Factory made



**100%** Struttura Plastic Free Logic

Struttura **100%**



Plastic Free Logic



**100%** Materiali nobili



## Materiali nobili

I riuniti Tecno-Gaz serie Tygi sono realizzati con la logica Plastic Free, ovvero con l'utilizzo di materiali di alto valore ed elevata compatibilità con gli ambienti operativi odontoiatrici:

- **Poliuretani**
- **Varie leghe di Alluminio**
- **Acciaio**
- **Ceramiche**
- **Vetro**

## Ecologico

L'uso di materiali nobili è stato anche ispirato da criteri di rispetto ambientale. Al termine del suo ciclo di vita la quasi totalità del riunito può essere riciclata.

# Unici.

Come le vostre esigenze.

Strumenti che ispirano il vostro successo



TYGI **100**

TYGI **300<sup>evo</sup>**

TYGI **500<sup>evo</sup>**

Nessun compromesso su tutta la gamma.

*I riuniti Tecno-Gaz TYGI sono gli unici che vi offrono il massimo della qualità indipendentemente dal modello che scegliete.*



# TYGI 300<sup>evo</sup>

## Come scegliere il vostro riunito ideale?

Vi stiamo presentando un prodotto di alta qualità. **Qualità che si manifesta sotto diversi aspetti. Materiali, struttura, funzionalità e supporto.** Ogni aspetto che analizzeremo vi parlerà di eccellenza.

Nella scelta di un prodotto si possono valutare molti aspetti. Sicuramente **trovare il prodotto che soddisfa le vostre esigenze è un aspetto fondamentale e irrinunciabile.**

Perché i dettagli fanno la differenza e determinano **un prodotto unico e di qualità.** Avere la possibilità di scegliere è sempre meglio che doversi adattare. **Noi vi diamo la possibilità di scegliere.**

IL PRODUTTORE È FONDAMENTALE  
SCEGLIETE LA FILOSOFIA DELLA QUALITÀ TOTALE

STRUTTURE PLASTIC FREE, MATERIALI NOBILI, MASSIMA COMPETENZA E ATTENZIONE  
ALLE ESIGENZE DEI PROFESSIONISTI DELL'ODONTOIATRIA. SCEGLIETE CHI CONOSCE IL  
VOSTRO MONDO E PUÒ ASSICURARVI UN REALE RITORNO DELL'INVESTIMENTO

PRETENDETE CARATTERISTICHE DI ALTO LIVELLO  
LE VOSTRE PRESTAZIONI NON DEVONO SCENDERE A COMPROMESSI

CARATTERISTICHE UNICHE DANNO VITA AD UN PRODOTTO  
IN GRADO DI AGEVOLARE E MIGLIORARE IL VOSTRO LAVORO

- **Poltrona con posizioni memorizzabili:** per garantire la massima ergonomia operativa.
- **Unità dentista con minimo 5 alloggiamenti per strumenti:** per una configurazione veramente personalizzata.
- **Lampada a LED a tenuta stagna:** no touch con intensità regolabile. La scelta giusta per tutelare i vostri occhi e lavorare con la luce migliore.
- **Sistema di disinfezione** degli strumenti integrato: per la massima tutela dei pazienti e dello staff.
- **Gruppo idrico con bacinella rotante:** per la massima comodità del paziente.
- **Alimentazione autonoma agli strumenti:** per una totale autonomia operativa.

FATTI GUIDARE DALLA TUA ERGONOMIA

LA VOSTRA ERGONOMIA E IL VOSTRO MODO UNICO  
DI LAVORARE NON DEVE AVERE LIMITI. SCEGLIETE  
LIBERAMENTE COME LAVORARE AL MEGLIO

A voi la scelta.



I riuniti odontoiatrici non sono tutti uguali. **La logica con la quale scegliete il vostro riunito deve rispondere alle vostre esigenze operative.** Ed è per questo che vi diamo la possibilità di decidere l'allestimento che meglio si adatta alle vostre necessità.



L'acquisto di una apparecchiatura elettromedicale richiede di avere al proprio fianco aziende in grado di accompagnare, supportare e tutelare l'utilizzatore nel tempo attraverso **un sistema integrato di servizi in grado di garantirvi l'eccellenza: la vostra.**



**Modello B:** poltrona a sollevamento con braccio pantografato



**Modello L:** poltrona a sollevamento a colonna

SCEGLI IL MODELLO ALLESTITO SECONDO LE ESIGENZE GIUSTE PER TE

PERCHÉ L'ESIGENZA CLINICA GOVERNA LA SCELTA DEL PRODOTTO GIUSTO



**5**  
SUPPORTO

IL PRODOTTO DEVE ESSERE ACCOMPAGNATO DA SERVIZI PRE E POST VENDITA CHE GARANTISCANO NEL TEMPO LA SODDISFAZIONE DEL CLIENTE

# Scegli liberamente *l'ergonomia che preferisci*



## Dotazioni di serie su entrambi gli allestimenti:

- Poggiatesta orbitale 3D System
- Bracciolo sinistro
- 24 memorie
- Plastic Free
- Sistema antisvestimento
- Easy Fit



TYGI **300<sup>evo</sup>**  
B



La poltrona modello **B** con meccanismo di sollevamento a pantografo **garantisce un'ottima operabilità**. Grazie al disegno rastremato del basamento rende piacevole ed efficiente il lavoro dello staff odontoiatrico.



Scegliete in base al vostro modo di lavorare.

La scelta di un riunito non dovrebbe dipendere da fattori economici. È necessario guidare la scelta prima di tutto in base ai criteri operativi.

L'operabilità  
*prima di tutto*



TYGI **300<sup>evo</sup>**  
L



**La poltrona modello L** con meccanismo di sollevamento verticale offre una grande facilità di accesso all'operatore ed allo staff e grazie ad una superficie di appoggio a terra ridotta al minimo, rende l'ambiente facilmente igienizzabile.

# TYGI **300<sup>evo</sup>** B

## Prima di tutto, le vostre *esigenze*.

La logica che ci ha guidato nello sviluppo delle linee TYGI, parte dal concetto che **il riunito è l'elemento centrale dell'operatività dello studio**, sul quale vengono svolte tutte le pratiche odontoiatriche, le quali richiedono **facile adattabilità operativa e dotazioni indispensabili**. Per questo motivo **la fornitura standard dei nostri modelli comprende sempre:**

- lampada a led a tenuta stagna con accensione e sistema di regolazione "no touch"
- poltrona con 24 memorie
- poltrona con sistema anti svestimento
- bracciolo sinistro
- sistemi di disinfezione
- appoggiatesta 3D Lock
- display ampio, con ricco menù semplice ed intuitivo



Qualità dei materiali



Precisione degli accoppiamenti



Design ricercato e cura nei particolari



Ergonomia superiore



Massima igienizzabilità



Riduzione delle infezioni crociate

**Benefit**  
Massimo spazio  
di accesso per  
l'assistente



**Benefit**  
Linee morbide  
e pulite



**Benefit**  
Massima stabilità con una  
superficie a terra ridotta al minimo  
in grado di garantire la massima  
operatività per tutto lo staff.

# TYGI 300<sup>evo</sup> B

Iniziare bene.  
Il primo passo *per il successo.*

## Benefit

Braccio tavoletta  
assistente pantografato  
a doppia articolazione

## Benefit

Gruppo idrico  
articolato: oltre alla  
bacinella rotante  
anche il gruppo idrico  
può essere ruotato  
raggiungendo una  
apertura di 90°



3DLOCK  
SYSTEM

## Benefit

Rivestimento posteriore dello  
schienale con imbottitura  
per aumentare il comfort  
dell'operatore

## Benefit

Poltrona con sistema  
"Anti-Undress" per  
la prevenzione dello  
svestimento del paziente



**Benefit**  
**Lampada operatoria Xenos Led a tenuta stagna** (8.000/30.000 Lux) con temperatura del colore (5.500°K) e snodo sferico. Accensione e regolazione "no touch"



**Benefit**  
 Struttura esterna riunito PFL "Plastic Free Logic" in materiali poluretanici ad alta densità verniciati

Struttura **100%**  
**PFL**  
 Plastic Free Logic



**Benefit**  
 Unità dentista a 5 strumenti con ampio pannello di controllo. Massima sensibilità, massima igienizzabilità

**Benefit**  
 Touch screen capacitivo a colori da 7" dotato di porta USB. Utilizzabile senza problemi con i guanti



**Benefit**  
 24 memorie programmabili con possibilità di settaggi personalizzati per quattro utilizzatori



**Ampia escursione operativa su entrambi i modelli**  
**Ampia escursione operativa:** da una altezza minima di 39 cm per far accomodare bambini ed anziani, ad una massima di 79 cm per lavorare sempre con il paziente nella giusta posizione

# TYGI **300<sup>evo</sup>** L

## Prima di tutto, le vostre *esigenze*.



**Il paziente va accolto** nell'area operativa senza generargli stress o tensioni, ed è opportunamente necessario offrirgli **un impatto visivo piacevole** in grado di aiutarlo nel superare le ancestrali paure legate all'intervento odontoiatrico. Grazie all'estrema precisione di accoppiamenti di materiali **TYGI 300 evo offre: linee pulite, massima igienizzabilità, massima complanarità delle superfici grazie alla riduzione delle fessure.**

**Il design ricercato e le linee morbide del braccio pantografato** dell'unità dentista e del supporto lampada, ingentiliscono l'apparecchiatura conferendogli un tocco di classe.



Qualità dei materiali



Precisione degli accoppiamenti



Design ricercato e cura nei particolari



Ergonomia superiore



Massima igienizzabilità



Riduzione delle infezioni crociate



**Benefit**  
Massimo spazio  
di accesso per  
l'assistente



**Benefit**  
Poltrona sollevata a **grande**  
escursione per la massima  
accessibilità dell'operatore.

# TYGI **300<sup>evo</sup>** L

Esigenze in evoluzione.  
Soluzioni evolute.

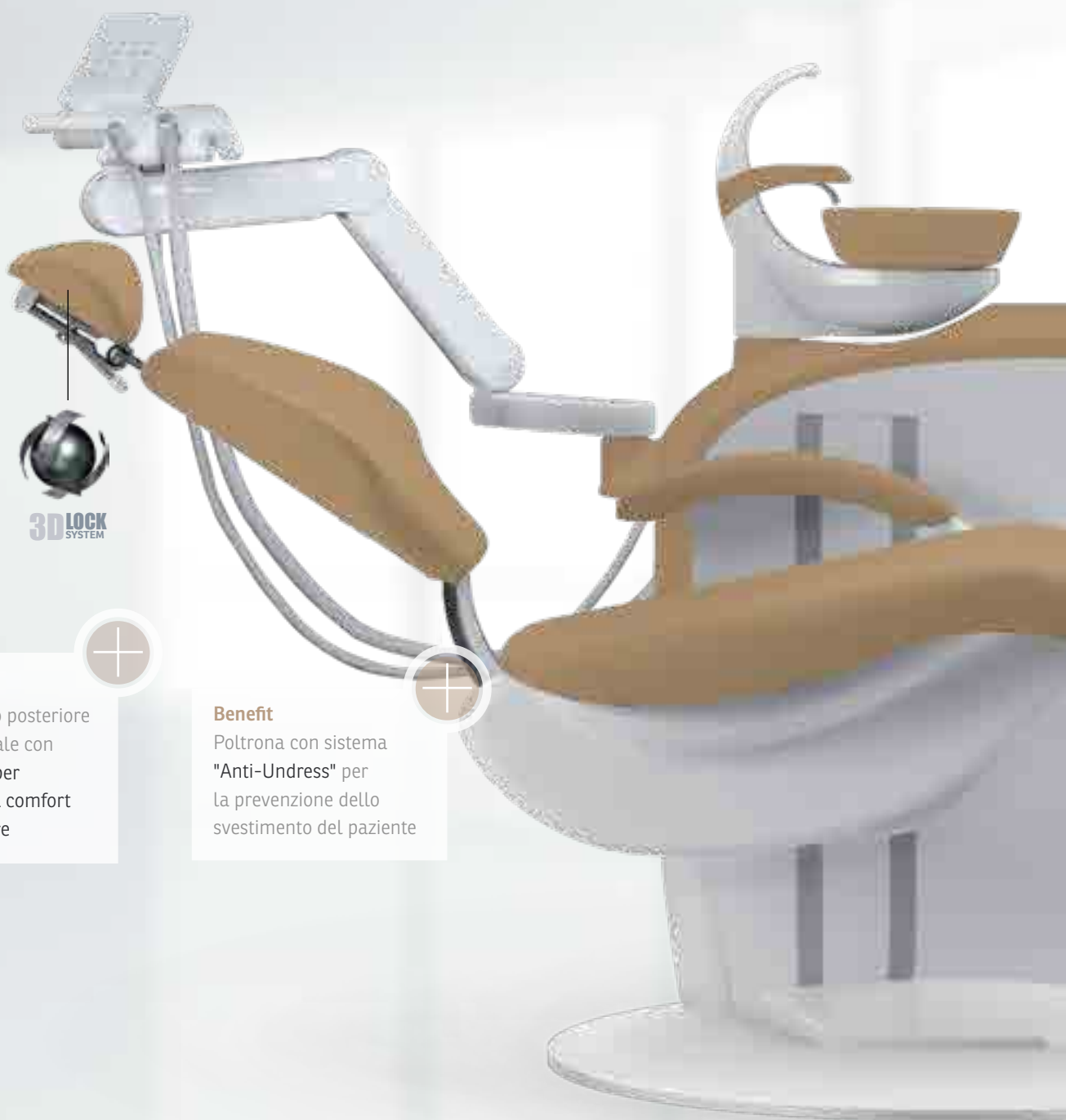

**3D LOCK**  
SYSTEM

#### **Benefit**

Rivestimento posteriore dello schienale con imbottitura per aumentare il comfort dell'operatore

#### **Benefit**

Poltrona con sistema "Anti-Undress" per la prevenzione dello svestimento del paziente



**Benefit**

Lampada operatoria Xenos Led a tenuta stagna (8.000/30.000 lux) con temperatura del colore (5.500°K) e snodo sferico. Accensione e regolazione "no touch"



Struttura **100%**  
**PFL**  
 Plastic Free Logic

**Benefit**

Struttura esterna riunito PFL "Plastic Free Logic" in materiali poluretanici ad alta densità verniciati



**Benefit**

Touch screen capacitivo a colori da 7" dotato di porta USB. Utilizzabile senza problemi con i guanti



**Ampia escursione operativa su entrambi i modelli**

**Ampia escursione operativa:** da una altezza minima di 39 cm per far accomodare bambini ed anziani, ad una massima di 79 cm per lavorare sempre con il paziente nella giusta posizione



**Benefit**

24 memorie programmabili con possibilità di settaggi personalizzati per quattro utilizzatori

# TYGI 300<sup>evo</sup>

## Benefit

Unità dentista a 5 strumenti con ampio pannello di controllo e display LCD con protezione in vetro temperato. Massima sensibilità massima igienizzabilità



Accessibilità.  
Operatività.  
*Tutto al massimo.*

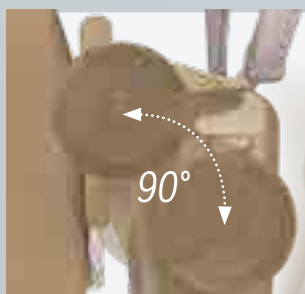

90°

## Benefit

Gruppo idrico articolato: oltre alla bacinella rotante sul modello B anche il gruppo idrico può essere ruotato raggiungendo una apertura di 90°



90°

# Operare a 6 mani Facile. *Facilissimo.*



Grande accessibilità  
per il **lavoro a 4 e 6 mani.**



**Facile accessibilità**  
per l'assistente



**Le caratteristiche ergonomiche di TYGI 300 evo lo rendono un potente strumento di produttività** in grado di aiutare concretamente l'odontoiatria nello svolgimento della sua professione

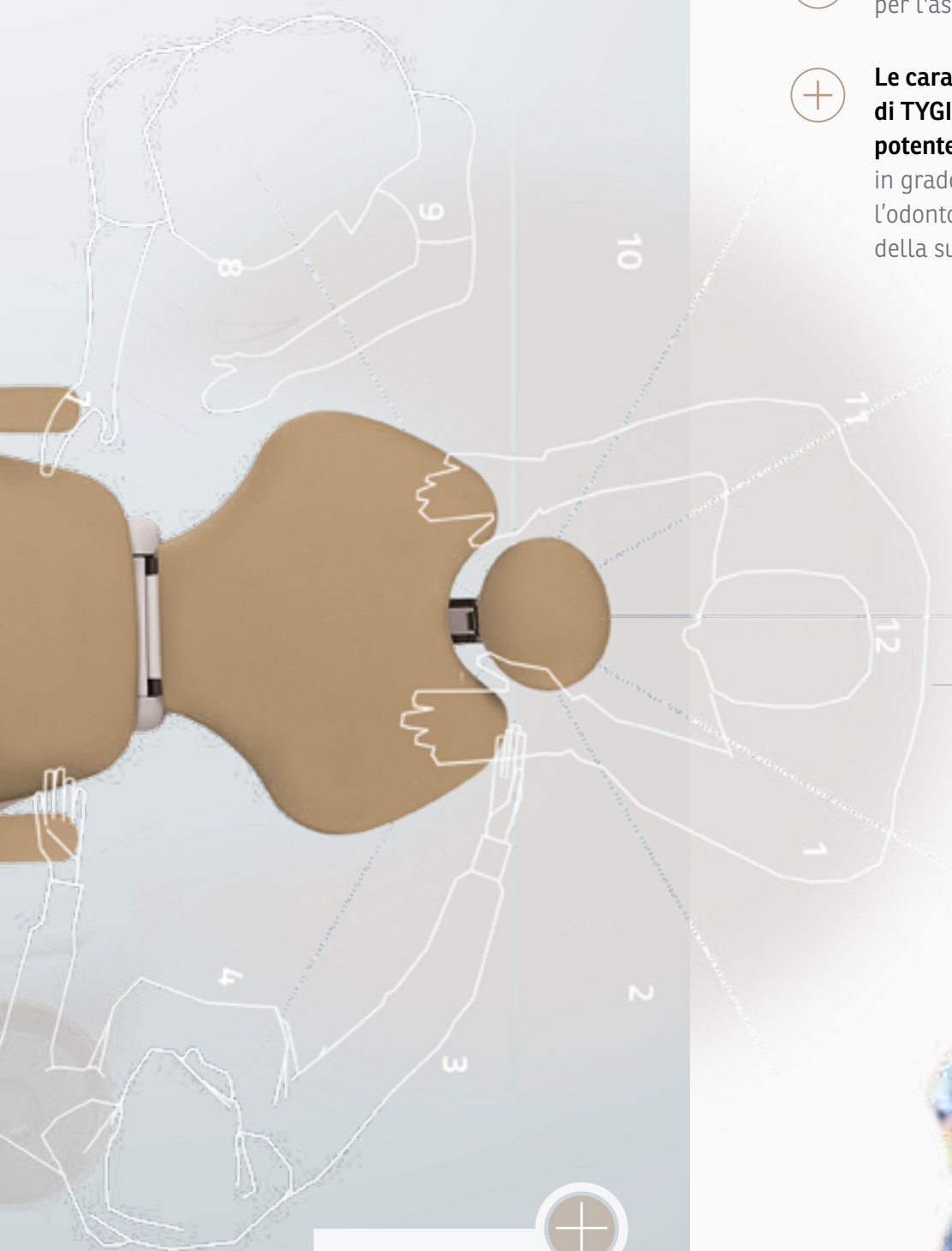

### **Benefit**

Braccio tavoletta  
assistente **pantografato**  
a doppia articolazione



# Controllo assoluto, con un *touch*!



USB

## Benefit

Il touch screen capacitivo a colori da 7" offre un'area di visualizzazione ideale per tutti i comandi disponibili che possono essere richiamati con immediatezza. Il touch screen può essere usato senza problemi con i guanti e può essere pulito con i normali detersivi in uso nello studio.



Schermo touch a colori da 7" con 24 memorie programmabili: interfaccia grafica per la completa programmazione e controllo di tutto il sistema: poltrona, riunito, illuminazione, gruppo idrico. Programmazione di tutte le impostazioni personalizzate per 4 diversi operatori. Facile, semplice, intuitivo e programmabile.



## Funzione negativoscopio

## Programmazione e gestione strumenti



## Desktop

**Desktop** con funzioni di menù con visualizzazione a icone e schemi grafici.



## Gestione poltrona e strumenti

Controllo di ogni asse di movimento della poltrona e fino a **9 programmi** per memorizzare i parametri di ogni strumento per ognuno dei quattro operatori disponibili.



## Sezione operatore

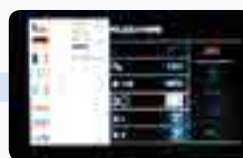

## Multioperatore, multilingua

La selezione dei set-up utente è semplicissima e si effettua con un click sul touch-screen. **Ogni operatore può impostare la propria lingua preferita e modificare il look cromatico dell'interfaccia.**

## Configurazione semplice e immediata

Tutti i menu sono semplici e immediatamente accessibili, studiati appositamente per la massima operatività.

**L'elevata possibilità di personalizzazione rende il sistema di controllo di TYGI 300 evo estremamente flessibile e capace di adattarsi subito al modo di lavorare dinuovi membri nello staff o ad evoluzioni nel flusso di lavoro.**

Dall'interfaccia utente è possibile impostare la funzione di alcuni pulsanti del controllo a pedale.

Esigenze evolute,  
soluzioni *adattive*.

TYGI **300<sup>evo</sup>**

## Tavoletta operatore

**Grazie ad un design studiato in ogni dettaglio, la tavoletta operatore di TYGI 300 evo "porge" gli strumenti in modo naturale all'utilizzatore.**

Il grande pannello di controllo, sotto una membrana in vetro, garantisce la totale gestione dei comandi con un leggero contatto delle dita ed il display LCD fornisce tutte le informazioni utili.



## Maneggevolezza degli strumenti

Astine reggistrumenti a trazione neutra attraverso un sistema di bilanciamento che **compensa il peso degli strumenti non gravando sul polso dell'odontoiatra.**

Supporto strumenti  
sterilizzabile  
in autoclave



## Grande stabilità accompagnata ad un'estrema mobilità

Favorisce i movimenti di posizionamento della tavoletta da parte dell'operatore **eliminando movimenti indesiderati di ritorno.**



**Fino a 5 strumenti**

Unità dentista a 5 strumenti  
con braccio autobilanciato  
(in opzione con freno  
elettropneumatico)



Touch screen capacitivo a colori  
da 7". Elegante, comodo e  
facilmente igienizzabile.



Funzione negativoscopia  
per lastre endorali

Maniglia asportabile  
autoclavabile



**Benefit**

Ampio vassoio portatray  
con tray in acciaio

**Portatray**

Estraibile in acciaio inossidabile. **Design lineare a pratico**  
grazie al quale può essere facilmente rimosso e pulito.

Iniziare bene,  
continuare *meglio*.

TYGI **300<sup>evo</sup>**

## Tavoletta assistente

Unità assistente con braccio articolato ed unità controllo poltrona, bicchiere e bacinella. Dotata di 3 alloggiamenti con 2 cannule aspirazione chirurgica (in opzione modulo aggiuntivo 2 alloggiamenti aggiuntivi).

Valvola selezione cannula di aspirazione

### Benefit

Braccio articolato che garantisce la massima comodità e la **possibilità** per l'assistente di posizionarsi nella maniera migliore durante le pratiche odontoiatriche.



### Benefit

**Igienizzazione in continuo dei circuiti degli strumenti assistente** che viene effettuata in automatico durante i periodi di inattività



### Benefit

Unità assistente con **controllo** per poltrona bicchiere e bacinella



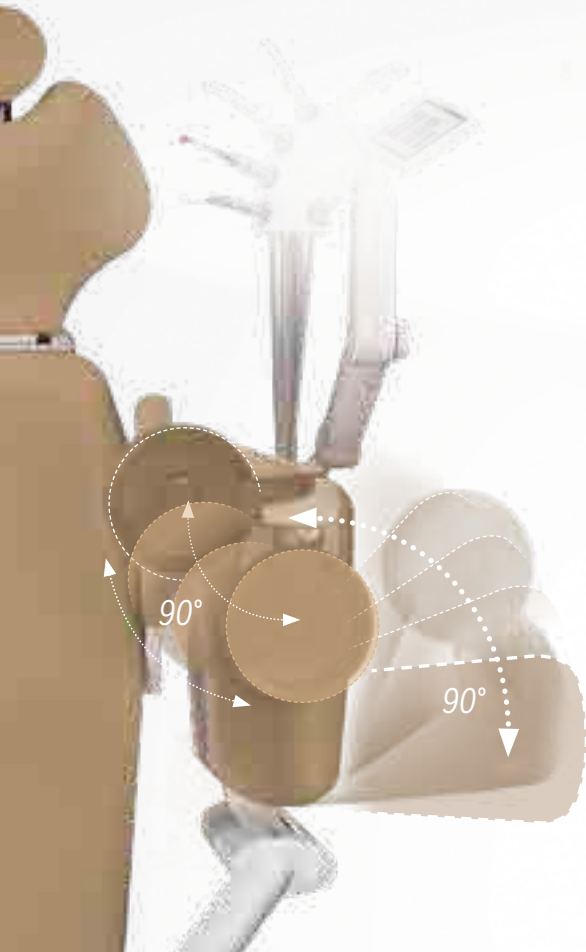

## Gruppo idrico

**Entrambi i modelli TYGI 300 evo B e TYGI 300 evo L** sono forniti con un gruppo idrico di grande qualità e con un piacevole design. La bacinella è pivotante e permette quindi il massimo comfort anche a pazienti con limitata mobilità ed è compatibile con gli strumenti assistente.

**Gruppo idrico con bacinella rotante manuale (in opzione con bacinella rotante automatica).**

## Bacinella rotante ergonomica



### Benefit

Facilmente accessibile per pazienti **destrorsi e mancini**.



### Benefit

Bacinella per risciacquo completamente **scomponibile ed asportabile** per una perfetta igienizzazione.



Personalizzate  
il vostro *successo*



**3DLOCK**  
SYSTEM

### Poggiatesta orbitale DI SERIE

Grazie all'articolazione tridimensionale sferica garantisce libertà assoluta di **posizionamento** favorendo il corretto orientamento del capo del paziente.

### Bracciolo destro OPTIONAL

Per migliorare il comfort del paziente.





Infinite combinazioni di colore  
grazie ad una tabella  
con più di 30 colori



# Xenos, lampada LED odontoiatrica. La massima qualità è di serie.

## Xenos - Dental LED light

La lampada LED Xenos è stata disegnata appositamente per soddisfare **le esigenze dell'odontoiatria moderna**. Grazie ad un'intensità regolabile fra **8.000 e 30.000 Lux**, Xenos è l'alleato ideale durante le pratiche odontoiatriche. Illumina perfettamente il campo operatorio **enfaticizzando tutti i dettagli del cavo orale**. La temperatura di colore 5.500 °K fornisce una luce morbida e neutrale.

**Completamente stagna, igienizzabile, evita il flusso "camino" degli spray.**

## 3DSYSTEM



Snodo sferico

## 3DSYSTEM



Possibilità di orientare la lampada in qualsiasi direzione vi occorra. La regolazione su **3 assi** consente di inclinare la calotta e **indirizzare la luce con la massima semplicità**.



La lampada Xenos è dotata di un sistema no-touch che ne permette **l'accensione, lo spegnimento e la regolazione dell'intensità con un semplice gesto della mano**.

Temperatura colore

**5.500 °K**

Intensità luminosa

**8.000 → 30.000 Lux**

Comode impugnature ambidestre

Copriimpugnature asportabili, sostituibili ed autoclavabili



# Sistemi di controllo a piede? Scegliete il più consono *alle vostre esigenze.*

## UNO

Sistema di azionamento "orizzontale" in grado di controllare tutte le funzioni della poltrona e dell'unità. **Estremamente stabile e, grazie all'archetto superiore, facile nella gestione operativa.**



### Controllo dell'intero riunito

Polifunzionale con reostato e comandi poltrona, comprese le memorie. **Possibilità di gestire flussi acqua e aria e tutti gli strumenti montati a bordo del riunito.**



## NOK

Per chi prediligesse un sistema ad azionamento "verticale" è disponibile una pedaliera in grado di controllare tutte le funzioni della poltrona e dell'unità.

**Estremamente stabile e, grazie all'archetto superiore, facile nella gestione operativa.**



# Sistema di igienizzazione

*Garantisce* pulizia e disinfezione continua.

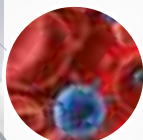
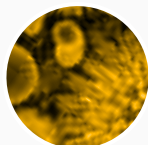
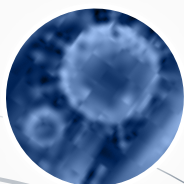

## Efficace e costante controllo del rischio biologico

### Sistemi di controllo del rischio biologico

- ACC Anti Cross Contamination
- IDS Instruments Disinfection System
- SWS Separate Water Supply



## Sistema di disinfezione

**Sistema IDS "Instrument Disinfection System" semiautomatico** per la prevenzione delle contaminazioni crociate di manipoli e turbine.

**Sistema automatico di disinfezione totale** (strumenti + aspirazione + carico/scarico bicchiere)

**OPTIONAL**



## Filtro antilegionella

**Filtro antilegionella** con prefiltro modello Water Safety di serie.

# TYGI 300evo adatto ad ogni situazione

## Trattare tutti i tipi di pazienti

Grazie ad una portata massima di 200kg, **trattare pazienti bariatrici** non sarà più un problema.



## L'unico Lift che non necessita di fissaggio a terra

Tygi300 L rappresenta un modello unico nel suo genere. Infatti è l'unico Lift che non richiede alcun tipo di fissaggio in quanto **dispone di un basamento che lo rende autoportante e allo stesso tempo stabile.**





## Materiali solidi

Ogni singolo segmento è caratterizzato da una attenta ricerca sui materiali da utilizzare. Logica Plastic Free e un alto livello di stabilità. Vi accorgete immediatamente di avere davanti a voi un prodotto di qualità.



## Sistema antisvestimento

Poltrona ad alte prestazioni con sistema "AU Anti Undress". Dotata, di serie, di sistema di protezione della tappezzeria zona piedi.



## Imbottitura morbida

Presente nella parte posteriore dello schienale per il **massimo comfort dell' operatore**.



**TYGI** 300<sup>evo</sup>

## Dettagli di qualità



### Rivestimento della poltrona senza cuciture

**Per la massima eleganza e funzionalità.**  
**L'imbottitura in corrispondenza della zona seduta**  
è facile da rimuovere per qualsiasi necessità.



### Pulsante blocco freno

**Pulsante blocco freno** pneumatico  
del braccio pantografato.

**OPTIONAL**





### Accessorio di protezione

**Ideale per evitare danneggiamenti accidentali** della zona della seduta determinati dal paziente.



### Cuscino per pazienti pediatrici

**Cuscino per pazienti pediatrici** che agevola i trattamenti sui pazienti più piccoli.



### Montaggio monitor multimediali

**Possibilità di montaggio di monitor multimediali** con braccio di supporto dedicato antirotazionale .

# Riuniti TYGI con seduta Ergoseat: benessere e ed efficienza

## Seggiolino o seduta ortopedica professionale personalizzata?

Le sedute utilizzate dagli operatori in odontoiatria, sono una componente importante per l'ergonomia operativa, per questo devono permettere di avere una perfetta ergonomia corporea. Infatti **una buona ergonomia evita danni che possono essere causati da comportamenti non corretti conseguenti all'utilizzo di tecnologie inadeguate.**



### Seduta passiva

La seduta passiva su di un sedile piatto porta il bacino ad essere ruotato all'indietro provocando un appiattimento della curva lombare.



### Seduta attiva

La seduta attiva su di un sedile piatto fa sì che il bacino sia mantenuto in posizione neutra. Questo richiede una costante azione di contrazione dei muscoli della schiena che tendono ad affaticarsi rapidamente.

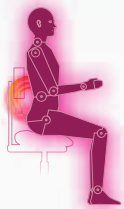

### Seduta scompensata

Nella seduta scompensata il bacino è ruotato anteriormente per effetto di un sedile regolato troppo angolato o per difetti congeniti e ciò è causa lordosi e posture anomale.



Seduta passiva con sgabelli tradizionali



Seduta attiva con ErgoSeat

# Dotazioni

✓ Standard    ★ Optional    × Non disponibile



Caratteristiche strutturali	Tygi 300 evo B	Tygi 300 evo L
Struttura esterna riunito PFL "Plastic Free Logic" in materiali poluretani ad alta densità verniciati	✓	✓
Verniciatura UVP "UV Proof" antinvecchiamento delle superfici	✓	✓
<b>Sistemi controllo infezioni</b>		
Sistema semiautomatico IDS "Instrument Disinfection System" per la prevenzione delle contaminazioni crociate di manipoli e turbine	✓	✓
Sistema SWS "Separate Water Supply" per l'alimentazione autonoma agli strumenti	✓	✓
Sistema di disinfezione automatico totale (strumenti + bicchiere + cannule + aspirazione + scarichi)	★	★
Sistema Antilegionella mod. Water Safety	✓	✓
<b>Poltrona</b>		
Poltrona DM20 "Double Memory System" con 24 memorie (6 x 4 operatori)	✓	✓
Poltrona B Type sistema sollevamento a pantografo	✓	×
Poltrona L Type sistema sollevamento Lift	×	✓
Seduta, schienale, poggiatesta privi di cuciture	✓	✓
Poltrona con sistema "Anti-Undress" per la prevenzione dello svestimento del paziente	✓	✓
Grande escursione per la massima accessibilità dell'operatore	✓	✓
Pedana di supporto poltrona autoportante	✓	✓
Sistema di sicurezza antischiacciamento	✓	✓
Rivestimento posteriore dello schienale con imbottitura per il comfort dell'operatore	✓	✓
Bracciolo lato sinistro	✓	✓
Bracciolo lato destro	★	★
Cuscino per bambini	★	★
Protezione tappezzeria zona piedi	✓	✓
Protezione tappezzeria zona seduta	★	★
Poggiatesta 3D System su snodo sferico orbitale	✓	✓
Seduta e schienale larghi	★	★
<b>Lampada operatoria</b>		
Lampada operatoria Xenos Led (8.000/30.000 lux) con temperatura colore (5.500°K) e snodo sferico a tenuta stagna	✓	✓



✓ Standard    ★ Optional    ✕ Non disponibile

### Unità dentista

	Tygi 300 evo B	Tygi 300 evo L
Unità dentista a 5 strumenti con braccio autobilanciato	✓	✓
Unità dentista con pannello di comando LCD Touch screen capacitivo a colori da 7" dotato di porta USB	✓	✓
Regolazione elettronica irrigazione degli strumenti	✓	✓
Tray in acciaio connesso all'unità dentista 290x370 mm	✓	✓
Braccio con freno manuale	✓	✓
Braccio con freno elettropneumatico	★	★

### Unità assistente

Unità assistente a 3 alloggiamenti con 2 cannule aspirazione chirurgica	✓	✓
Modulo aggiuntivo 2 alloggiamenti per unità assistente	★	★
Unità assistente con braccio articolato ed unità controllo poltrona, bicchiere e bacinella	✓	✓
Braccio con freno manuale	✓	✓
Braccio con freno elettropneumatico	★	★

### Gruppo idrico e bacinella

Gruppo idrico rotante apribile fino a 90°	✓	✕
Gruppo idrico Lux con bacinella rotante manuale	✓	✓
Gruppo idrico Lux con bacinella rotante automatica	★	★
Palo lampada antirotazionale per connessione monitor multimediali	✓	✓
Predisposizione per aspirazione ad anello umido	✓	✓
Boiler per il riscaldamento acqua al bicchiere	★	★
Valvola selezione cannule aspirazione	✓	✓

### Pedaliera

Pedaliera UNO multifunzionale ergonomica integrata ad azionamento orizzontale	✓	✓
Pedaliera NOK multifunzionale ergonomica integrata ad azionamento verticale	★	★
Pedaliera UNO multifunzionale ergonomica integrata ad azionamento orizzontale wireless	★	★
Pedaliera NOK multifunzionale ergonomica integrata ad azionamento verticale wireless	★	★

# Dati tecnici e dimensioni



Parametri tecnici	TYGI 300 evo B	TYGI 300 evo L
Alimentazione	230 V $\pm$ 10%	230 V $\pm$ 10%
Frequenza	50 Hz $\pm$ 2%	50 Hz $\pm$ 2%
Pressione di alimentazione dell'aria	da 0,45 a 0,8 MPa	da 0,45 a 0,8 MPa
Pressione di alimentazione dell'acqua	da 0,3 a 0,6 MPa	da 0,3 a 0,6 MPa
Escursione della poltrona	385 $\pm$ 10 mm ÷ 785 $\pm$ 20 mm	385 mm – 825 mm $\pm$ 15 mm
Massimo carico	235 kg (comprese unità connesse)	200 kg
Livello sonoro	max. 54 dB	max. 54 dB

A richiesta possono essere forniti:

- Unità per operatori mancini
- Unità a cordoni pendenti

# Dati tecnici e dimensioni

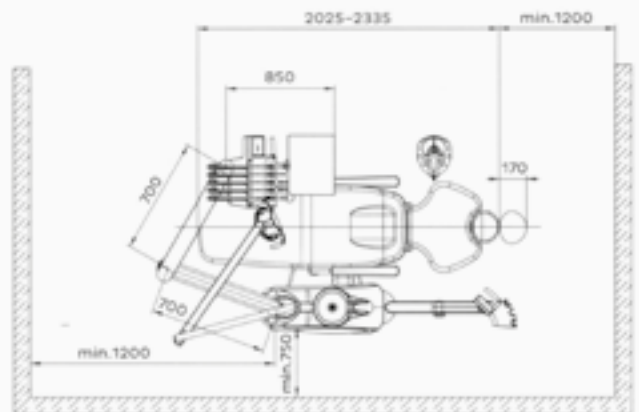
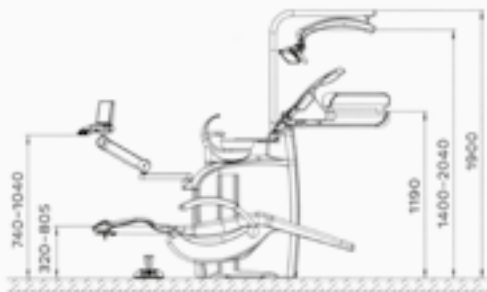
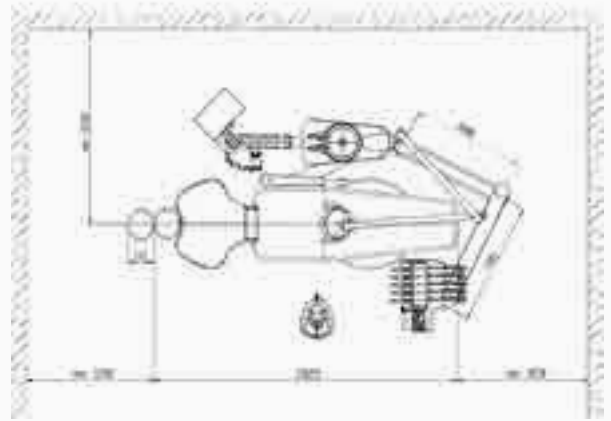
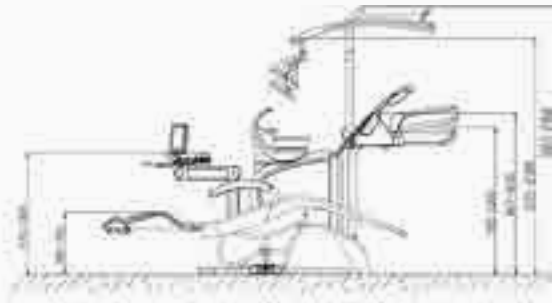



# STRUTTURE AL SERVIZIO DEI CLIENTI TECNO-GAZ

## Nessuno può darvi tutto questo

**Creare SERVIZI e SUPPORTI territoriali è la strategia su cui TECNO-GAZ sta investendo tempo e risorse.** Crediamo sia determinante *avvicinarsi* ai clienti e poter dare loro massimo supporto, vicinanza operativa, consulenza e supporti tecnici, commerciali, finanziari. L'efficienza è assolutamente subordinata alla vicinanza territoriale, per questo motivo abbiamo creato strutture in grado di affiancarVi giornalmente nel Vostro lavoro quotidiano. Acquistare un prodotto TECNO-GAZ, vuol dire avere a fianco una struttura commerciale e tecnica, in grado di darVi presenza e disponibilità.

Nascono così tre strutture di riferimento :

### CONSULENTI TECNICO COMMERCIALI TECNO -GAZ

Struttura aziendale nazionale, specializzata su tutte le linee di prodotto, nata per dare consulenza e supporto agli studi odontoiatrici.



### TECNO-GAZ-STORE

Le uniche strutture commerciali autorizzate alla vendita di TUTTI i prodotti TECNO-GAZ. Presso i loro showroom potrete visionare i prodotti ed avere le migliori condizioni di acquisto



### TECNO-GAZ S.A.R.

Strutture di assistenza e servizi post-vendita a copertura nazionale, in grado di erogare qualsiasi tipo di montaggio, assistenza, manutenzione, consulenza tecnica.







Nati per garantire tutela giuridica ed efficienza tecnica

# Centri TECNO-GAZ S.A.R

## Installazione, manutenzione e controllo dei dispositivi

Secondo la definizione contenuta nel decreto legislativo 24 febbraio 1997, n. 46 ("Attuazione della direttiva 93/42/CEE"), tutte le apparecchiature utilizzate in ambito odontoiatrico rientrano nei dispositivi medici.

In base alla Direttiva 93/42CEE e al Dlgs 81/2008, nel momento in cui questi dispositivi vengono immessi sul mercato, devono mantenere inalterate nel tempo le proprie prestazioni e il loro standard di sicurezza.

Tali attività devono essere eseguite da tecnici autorizzati e qualificati dal produttore o da un suo delegato, i quali hanno assunto particolari competenze specifiche seguendo corsi formativi, durante i quali hanno preso conoscenza di tutte le indicazioni.

**I Tecno-Gaz S.A.R. assicurano:**

- a.** *rispetto normativo della direttiva 93/42*
- b.** *rispetto del DLGS 81/2008*
- c.** *mantenimento della garanzia e della responsabilità a carico del produttore*
- d.** *inappellabilità copertura assicurativa*

L'intervento eseguito da persone non abilitate, prefigura la manomissione e addossa al proprietario del bene ogni responsabilità giuridica conseguente.



# Servizi esclusivi per i clienti Tecno-Gaz

## PROGETTAZIONE



### PROGETTAZIONE

**Dovete aprire una nuova struttura o rinnovarla?**

Forniteci la vostra planimetria in DWG e provvederemo alla stesura di un progetto tecnico-ergonomico, con particolare attenzione all'operatività e all'efficienza della struttura.



### RENDERING

**Volete "vedere" come sarà la vostra struttura futura?**

Sviluppiamo sulla base del progetto un rendering completo della struttura e avrete così la possibilità di poterla visionare anticipatamente.



## SERVIZI COMMERCIALI



### CONFIGURAZIONI PERSONALIZZATE

**I nostri specialisti vi affiancheranno** per personalizzare le configurazioni di ogni prodotto, adeguarlo alle vostre esigenze.



### RITIRO E VALUTAZIONE USATO

**Attraverso la struttura dei TECNO-GAZ Store** valutiamo e ritiriamo le vostre vecchie apparecchiature.



### SERVIZI FINANZIARI

**Attraverso la struttura dei TECNO-GAZ Store** siamo in grado di valutare ogni vostra esigenza e gestire i percorsi finanziari più adeguati alle vostre esigenze: leasing, finanziamenti, renting, ecc...





Per la tutela dei propri clienti, TECNO-GAZ S.p.A. ha creato un **network** di centri territoriali sparsi su tutto il territorio italiano, denominati Tecno-Gaz S.A.R. in grado di erogare assistenza, supporto e garantire il rispetto normativo.

## SERVIZI TECNICI



### *MONTAGGI CERTIFICATI*

Come richiesto dalle direttive e leggi vigenti, la nostra struttura TECNO-GAZ SAR può eseguire **montaggi certificati, con il rilascio di apposito certificato da esibire alle autorità di controllo.**



### *COLLAUDI*

Possiamo eseguire **collaudi pratici**, con apparecchiature certificate e **rilasciare attestati di idoneità**



### *SCOLARIZZAZIONI*

Come richiesto dalle direttive e leggi vigenti, siamo in grado di **eseguire scolarizzazioni in loco o differite con sistemi di videoconferenza**, che vengono certificate **attraverso apposito attestato.**



## SERVIZI PERSONALIZZATI



### *ABBONAMENTI ANNUALI*

Abbonamenti annuali per la gestione di assistenza programmata, manutenzioni ordinarie, manutenzioni straordinarie.

UNITÀ DI TRATTAMENTO  
ODONTOIATRICO

TYGI 300<sup>evo</sup>



 **TECNO-GAZ**  
industries

[www.tecnogaz.com](http://www.tecnogaz.com)

Tutti i diritti sono riservati a Tecno- Gaz S.p.A. Variazioni di immagini o di contenuto possono essere apportate senza obbligo di preavviso. Tecno- Gaz S.p.A., non è da considerarsi responsabile per danni derivanti dalla mancanza o dall'inesattezza delle informazioni riportate in questo documento. Le immagini utilizzate in questo documento sono solamente a scopo illustrativo.

